





## ПОДОГРЕВ БАССЕЙНА

- 489 • Тепловые насосы
- 491 • Чиллеры
- 492 • Электронагреватели
- 493 • Теплообменники вода/вода
- 494 •осушители воздуха
- 497 • Пластинчатые теплообменники вода/вода

## ЕВРОПЕЙСКОЕ РЕГУЛИРОВАНИЕ ИСПОЛЬЗОВАНИЯ F-ГАЗОВ

В соответствии с постановлением ЕС 517/2014 использование газов-хладагентов, в том числе F-газ R-407C и R-410A, с высоким ПГП (потенциалом глобального потепления) будет в ближайшие годы снижаться.

В настоящее время в установках AstralPool начинают использоваться новые газы с более низким ПГП, обеспечивающие не только экологическую чистоту, но и повышающие эффективность работы установок.

Газ с низким ПГП R-32 будет использоваться в некоторых наших установках начиная с 2019 года в качестве доказательства нашей приверженности к защите окружающей среды.

GWP

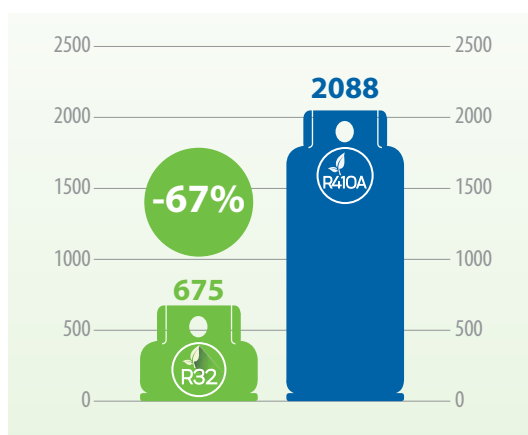

## ИНВЕРТОРНАЯ ТЕХНОЛОГИЯ

**Инверторная технология** позволяет тепловому насосу менять режим мощности в зависимости от температуры воды в бассейне и погодных условий. Поэтому насос работает в наиболее оптимальном режиме питания, обеспечивающем достижение наибольшей энергоэффективности, при этом издается меньшего шума, чем у других тепловых насосов. Благодаря инверторной технологии, тепловой насос можно использовать круглый год.

### Режимы работы:

- **Мощный:** тепловой насос работает на полную мощность - рекомендуется в начале купального сезона для быстрого повышения температуры воды или если на улице холодно.
- **Умный:** тепловой насос работает автоматически - рекомендуемый режим для нормального использования.
- **Без звука:** тепловой насос работает на минимальной мощности - рекомендуется, если в ночное время требуется тишина.

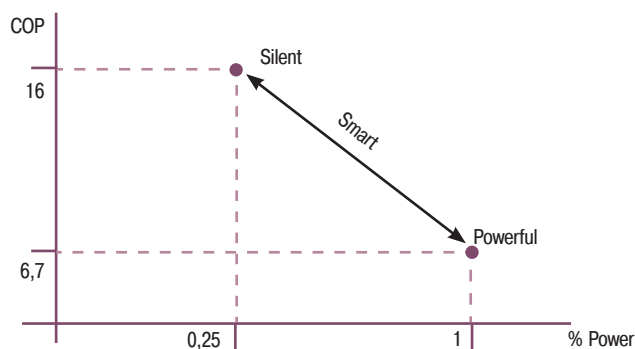

## ТЕПЛОВЫЕ НАСОСЫ

### AstralPool Heat 3



Тепловой насос AstralPool Heat 3 предназначен для открытых бассейнов. Поставляется с инверторной технологией и совместим с Fluidra Connect. Насос был специально разработан для получения хороших показателей в суровых климатических условиях. Кроме того, насос работает в режиме энергосбережения для достижения наилучшей эффективности при наименьших затратах электроэнергии. Уровень шума AstralPool Heat 3 ниже, чем у других тепловых насосов. Особенностью AstralPool Heat 3 является и то, что их можно использовать круглый год (до -20°C).

#### Технические характеристики:

- **Инверторная технология** предназначена для автоматического измерения мощности, поэтому тепловой насос работает с оптимальным уровнем эффективности.
- **Совместим с Fluidra Connect** через протокол Modbus.
- **Устройство плавного пуска** предотвращает скачки тока при запуске компрессора.
- **Расчитан на работу в холодном климате:** устройство может работать при температуре ниже -20°C.
- Система оттаивания в обратном цикле ускоряет процесс оттаивания.
- Режимы нагрева и охлаждения осуществляются благодаря четырехходовому клапану.
- Электронный расширительный клапан предназначен для повышения производительности COP.
- Хладагент R-32 не содержит элементов, которые повреждают озоновый слой.
- Корпус из АБС-пластика, предотвращающий коррозию.
- Титановый теплообменник с витой трубой для повышения производительности.
- Расходомер высокого и низкого давления и реле давления.
- Modbus-совместимый.
- Сенсорный экран.

**Аксессуары:** зимнее покрытие, антивибрационные кронштейны, дренажное соединение, водонепроницаемая сетка, 10-метровый соединительный кабель, гидравлические соединительные фитинги и сигнальный кабель Modbus.



Совместим с Fluidra Connect

AstralPool Toolbox app for iOS and Android

	Код	Стандартная упаковка	Стандартный вес, кг	Стандартный объем, м³	Цена, евро с НДС*
AstralPool Heat 3 - 14	<b>68837</b>	1	70	-	3518,70
AstralPool Heat 3 - 17	<b>68838</b>	1	75	-	4366,76
AstralPool Heat 3 - 21	<b>68839</b>	1	92	-	5619,19
AstralPool Heat 3 - 26	<b>68840</b>	1	111	-	6596,28

### ТЕХНИЧЕСКИЕ ХАРАКТЕРИСТИКИ

МОДЕЛИ		14 кВт	17 кВт	21 кВт	26 кВт	
Код		68837	68838	68839	68840	
<b>ВОЛЬТАЖ</b>	В	220-240 В /50 Гц или 60 Гц/1 л.с.				
<b>НАПРЯЖЕНИЕ</b>	А	8,1	9,8	12,0	16,0	
<b>РЕКОМЕНДУЕМЫЙ ОБЪЕМ БАСЕЙНА (С ПОКРЫТИЕМ)</b>	м³	18-66	28-86	58-122	68-135	
<b>НОМИНАЛЬНЫЙ ПОТОК</b>	м³/ч	4,0	5,0	6,0	8,0	
<b>ПОТЕРЯ ДАВЛЕНИЯ</b>	Кра	14	15	18	20	
<b>КОЛИЧЕСТВО ВЕНТИЛЯТОРОВ</b>	кПа	1				
<b>УРОВЕНЬ ШУМА (1М)</b>	дБ(А)	40-54	41-56	41-56	42-60	
<b>ТЕМПЕРАТУРА ВОЗДУХА 28° ВЛАЖНОСТЬ 80%</b>	<b>МОЩНОСТЬ</b>	кВт	13-3	15.5-3.2	20.5-4.6	24-6
	<b>РАСХОД</b>	кВт	1.49-0.19	2.28-0.21	3.05-0.29	3.41-0.37
	<b>COP</b>		16-6.7	15.4-6.8	16-6.7	16.3-7
<b>ТЕМПЕРАТУРА ВОЗДУХА 15° ТЕМПЕРАТУРА ВОДЫ 26° ВЛАЖНОСТЬ 70%</b>	<b>МОЩНОСТЬ</b>	кВт	9.6-2	11.3-2	14-3	18.5-4.2
	<b>РАСХОД</b>	кВт	1.84-0.26	2.22-0.31	2.7-0.36	3.55-0.53
	<b>COP</b>		8.0-5.2	6.6-5.1	8.2-5.1	8.0-5.2
<b>ВЕС НЕТТО</b>	кг	70	75	92	111	
<b>РАЗМЕР</b>	мм	820*695*830		950*900*1025		

ТЕПЛОВЫЕ НАСОСЫ

New

EVOline



AstralPool Toolbox app для iOS и Android



Совместим с Fluidra Connect



EVOline app for iOS and Android



AstralPool Toolbox app для iOS и Android

Воздушно/водяной насос для обогрева вашего бассейна наиболее экономным способом. Частные плавательные бассейны площадью до 80 м3. Эта технология позволяет продлить купальный сезон, чтобы продлить удовольствие от плавания в бассейне в течение большего количества месяцев в году. Ее способность получать энергию воздуха означает, что она способна давать до 5 раз больше энергии, по сравнению с потреблением мощности, обеспечивая снижение потребления энергии и создавая более благоприятные условия для экологии.

- Тепловой насос с наилучшим соотношением цена/качество на рынке.
- EVOline специально разработан для климатических зон, в которых он будет использоваться, обеспечивая при этом значительную экономию энергии в условиях низких температур.
- Чем больше степень управления производительностью, тем больше экономия энергии и меньше расходы на энергию. Насосы EVOline оснащены такими компонентами, обладающими запасом мощности, как испаритель и обменник с двумя змеевиками из титана A1.
- Электрический нагреватель на нижнем лотке для предотвращения обледенения на опоре агрегата.
- Бесплатное приложение, готовое к загрузке для управления насосом по беспроводной сети.
- Разморозка обратным циклом.
- Хладагент R410A.
- Минимальная рабочая температура воздуха 0оС.
- Регулировка по холоду и нагреву для поддержания стабильного уровня температуры.
- Корпус из АБС пластика.
- Цифровое управление, герметичный блок управления.
- Реле высокого и низкого давления.
- В поставку включен зимний кожух.

	Код	Стандартная упаковка	Стандартный вес, кг	Стандартный объем, м³	Цена, евро с НДС*
EVOline 6	66069-MOD	1	33	-	1689,34
EVOline 10	66070-MOD	1	48	-	2343,67
EVOline 13	66071-MOD	1	55	-	2611,24
EVOline 15	66072-MOD	1	60	-	3009,73
EVOline 17	67405-MOD	1	68	-	3238,47
EVOline 20	66073-MOD	1	91	-	4022,69
EVOline 25	66074-MOD	1	99	-	4606,26
EVOline 25M	66074M-MOD	1	99	-	4924,21
EVOline 35	66075-MOD	1	120	-	7956,55

ТЕХНИЧЕСКИЕ ХАРАКТЕРИСТИКИ

Модели		EVOline 6	EVOline 10	EVOline 13	EVOline 15	EVOline 17	EVOline 20	EVOline 25M	EVOline 25	EVOline 35	
КОД		66069-MOD	66070-MOD	66071-MOD	66072-MOD	67405-MOD	66073-MOD	66074M-MOD	66074-MOD	66075-MOD	
Мощность	кВт	1	1.6	1.8	2.1	2.5	3.5	3.7	4.2	6	
ПОТРЕБЛЯЕМАЯ СИЛА ТОКА	А	4.5	7.3	8.2	9.5	11.4	15.9	16.8	7.1	10.1	
Напряжение	В/Гц	220-240В / 1 фаза / 50 Гц							380-400В / 3 фазы / 50 Гц		
Контроль		LED/LCD									
Количество вентиляторов		1									
УРОВЕНЬ ШУМА	Дцб	≤50	≤53	≤54	≤54	≤56	≤56	≤56	≤56	≤57	
ПОДКЛЮЧЕНИЕ ВОДОСНАБЖЕНИЯ	дюйм	1 1/2									
МИН. РАСХОД ВОДЫ	м³/ч	1.3	2.2	2.7	3.6	3.6	4.9	6	6	13	
МАКС. ОБЪЕМ БАССЕЙНА	м³	10	20	24	30	35	40	60	56	80	
МИН. ОБЪЕМ БАССЕЙНА	м³	5	15	17	19	20	27	35	35	52	
ТЕМПЕРАТУРА ВОЗДУХА: 24° С ТЕМПЕРАТУРА ВОДЫ: 26° С	ПИТАНИЕ	кВ	4.8	8.2	9.4	11.6	12.9	17.2	23.5	22.5	33.1
	ЕОМ		5	5.1	5.3	5.4	5.1	5.1	6.2	5.4	5.5
ТЕМПЕРАТУРА ВОЗДУХА: 15° С ТЕМПЕРАТУРА ВОДЫ: 26° С	ПИТАНИЕ	кВ	3.6	6.2	7.1	8.7	9.7	12.9	17.9	16.9	24.8
	ЕОМ		3.8	3.8	4	4.1	3.8	3.8	4.8	4.1	4.1
ТЕМПЕРАТУРА ВОЗДУХА: 5° С ТЕМПЕРАТУРА ВОДЫ: 26° С	ПИТАНИЕ	кВ	2.5	4.2	4.6	5.6	6.6	9.1	9.7	10.8	15.6
	ЕОМ		2.7	2.7	2.8	2.9	2.7	2.6	3.6	2.9	2.9
 Размеры	A (мм)	778	938	1015	1015	1080	1080	1078	1078	1078	
	B (мм)	293	360	370	370	416	416	416	416	416	
	C (мм)	511	581	621	621	708	708	958	958	1258	
Масса нетто	кг	33	48	55	60	68	91	99	99	120	
Масса Брутто	кг	38	56	62	67	80	104	114	114	136	

## ЧИЛЛЕРЫ

### Alaska-Siberia\*



ALASKA



SIBERIA

- Компактный дизайн, для наружной установки.
- Изготовлен из алюминия, магния с антикоррозийным покрытием.
- Титановые испарители с ПВХ корпусом и G2 титановыми катушками, согласно стандарту ASTM B 338.99. Защита от коррозии
- Конденсатор изготовлен из медных труб с покрытием из алюминиевых пластин (специально для агрессивных сред).
- Герметичный спиральный компрессор.
- Контур охлаждения из обезвоженного, азотосодержащего гидроксида меди.
- Спиралевидные вентиляторы с мотором прямого соединения.
- Расширительный хладагент с терморегулирующим вентилем.
- Анти-кислительный дегидратационный фильтр.
- Мини-переключатель низкого и высокого давления (LP/HP) с автоматическим сбросом.
- Термостат оттаивания в испарителе.
- Заземление.
- Заливка газовым фреоном R407C с низким экологическим воздействием.
- Полная настройка всего включенного оборудования.

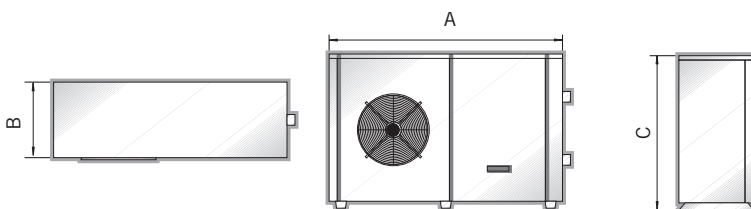

### ТЕХНИЧЕСКИЕ ХАРАКТЕРИСТИКИ

		Модель	ALASKA-4	ALASKA-6	ALASKA-8	ALASKA-10	ALASKA-15	ALASKA-17
		Код	32535	32536	32537	32538	32540	32541
		Модели	SIBERIA-4	SIBERIA-6	SIBERIA-8	SIBERIA-10	SIBERIA-15	SIBERIA-17
		Код	33301	33302	33303	33304	33306	33307
<b>НАПРЯЖЕНИЕ</b>		В / ф/Гц	220/2/50	220/2/50	380/3/50	380/3/50	380/3/50	380/3/50
<b>ВОДНЫЙ КОНДЕНСАТОР</b>			ТИТАНОВЫЙ					
<b>КОМПРЕССОР</b>			SCROLL					
<b>ПОТОК ВОДЫ</b>		м³/ч	6 - 10	6 - 10	7 - 12	7 - 12	10 - 15	10 - 15
<b>Ø ПАТРУБКА</b>		мм	50					
<b>ВЕНТИЛЯТОР</b>		м³/ч	3.800	4.900	5.500	9.800	22000	22000
<b>ALASKA</b> ТЕМПЕРАТУРА ВОЗДУХА: 27° С ТЕМПЕРАТУРА ВОДЫ: 12° С	<b>ВХОДЯЩАЯ МОЩНОСТЬ</b>	кВт	1.34	2.01	2.84	3.55	4.95	6.57
	<b>ИСХОДЯЩАЯ МОЩНОСТЬ</b>	кВт	4.43	5.72	8.88	10.73	16.60	22.71
	<b>ЕОМ</b>		3.32	2.85	3.13	3.02	3.35	3.46
<b>SIBERIA</b> ТЕМПЕРАТУРА ВОЗДУХА: 27° С ТЕМПЕРАТУРА ВОДЫ: 12° С	<b>ВХОДЯЩАЯ МОЩНОСТЬ</b>	кВт	1.83	2.33	3.15	4.45	7.66	9.28
	<b>ИСХОДЯЩАЯ МОЩНОСТЬ</b>	кВт	4.43	5.72	8.88	10.73	16.60	22.71
	<b>ЕОМ</b>		2.42	2.46	2.82	2.41	2.17	2.45
<b>РЕКОМЕНДУЕМЫЙ ОБЪЕМ БАСЕЙНА</b>			5-9	7-14	10-20	13-26	18-36	25-50

Максимальная температура воздуха 40° С, минимальная температура воды 10° С. Максимальное давление воды 3,5 бар.

### ТЕХНИЧЕСКИЕ ХАРАКТЕРИСТИКИ

Модель для установки на улице		ALASKA-4	ALASKA-6	ALASKA-8	ALASKA-10	ALASKA-15	ALASKA-17
Код		32535	32536	32537	32538	32540	32541
Размеры	<b>A</b> мм	1.311 (+80)	1.311 (+80)	1.411 (+80)	1.372 (+80)	1.728 (+80)	1.728 (+80)
	<b>B</b> мм	512	540	556	650	708	708
	<b>C</b> мм	746	746	846	890	866	866
	<b>ВЕС</b> кг	80	92	102	133	167	197
Модель для установки в тех. помещении		SIBERIA-4	SIBERIA-6	SIBERIA-8	SIBERIA-10	SIBERIA-15	SIBERIA-17
Код		33301	33302	33303	33304	33306	33307
Размеры	<b>A</b> мм	1.311 (+80)	1.311 (+80)	1.311 (+80)	1.372 (+80)	1.728 (+80)	1.728 (+80)
	<b>B</b> мм	550+50	700+50	700+50	655+50	655+50	655+50
	<b>C</b> мм	746	746	846	890	866	866
	<b>ВЕС</b> кг	97	112	120	188	219	224

\* Просим уточнять артикулы для заказа и стоимость у Вашего менеджера

**ЭЛЕКТРОНАГРЕВАТЕЛИ**

New

**Компактный электронагреватель: Новые типы исполнения из титана и совместимые соединения Fluidra**



Совместимость с соединением Fluidra

Только титановые модели



**С ВНЕШНЕЙ СТОРОНЫ:**

- Новая линейная конфигурация, упрощающая установку.
- Новая, более компактная и простая конструкция «все в одном». Простые и элегантные контуры.
- Новый, более понятный и простой пользовательский интерфейс, теперь с сенсорными датчиками, и дисплей на органических светодиодах.
- Пользователь получает больше полезной информации более интуитивным путем.
- Новая система электрических соединений позволяет выполнять их быстрее и проще.

**С ВНУТРЕННЕЙ СТОРОНЫ:**

- Простота устройства компонентов: внутренние компоненты стали менее сложными, а их количество - снижено.
- Заменяемые части: теперь доступ к внутренним компонентам стал проще, а их замена - легче.
- Новые электронные средства управления - более точные и надежные.
- Новое программное и аппаратное обеспечение, способное к обнаружению неполадок во всей установке и в отдельном оборудовании.
- Новый электрический исполнительный механизм без движущихся частей, более надежный и бесшумный.
- Стандартная модель с электронагревателем из инколя. Титановая модель с электронагревателями из титана.
- Модель, специально разработанная для подключения к Fluidra Connect.

	Код	Стандартная упаковка	Стандартный вес, кг	Стандартный объем, м³	Цена, евро с НДС*
COMPACT 3 AISI-316	60170	1	-	-	893,94
COMPACT 6 AISI-316	60171	1	-	-	971,97
COMPACT 9 AISI-316	60172	1	-	-	1017,57
COMPACT 12 AISI-316	60173	1	-	-	1123,73
COMPACT 18 AISI-316	60174	1	-	-	1271,7
COMPACT 3 Titanium	65321	1	-	-	1267,81
COMPACT 6 Titanium	65322	1	-	-	1292,08
COMPACT 9 Titanium	65323	1	-	-	1319,37
COMPACT 12 Titanium	65324	1	-	-	1373,87
COMPACT 18 Titanium	65325	1	-	-	1402,76
COMPACT ECO 3	69193	1	-	-	644,21
COMPACT ECO 6	69194	1	-	-	665,09
COMPACT ECO 9	69195	1	-	-	675,7
COMPACT ECO 12	69196	1	-	-	720,54
COMPACT ECO 18	69197	1	-	-	790,8

\*B

**ТЕХНИЧЕСКИЕ ХАРАКТЕРИСТИКИ**

Электрические модели		COMPACT 3	COMPACT 6	COMPACT 9	COMPACT-12	COMPACT-18
Код	Электрические модели	60170	60171	60172	60173	60174
	Код	65321	65322	65323	65324	65325
Код	Электрические модели	ECO 3	ECO 6	ECO 9	ECO 12	ECO 18
	Код	69193	69194	69195	69196	69197
Мощность	Вт	3.000	6.000	9.000	12.000	18.000
ПОДАЧА ЭЛЕКТРОПИТАНИЯ	В/фазы/Гц	220/2/50 or 380/4/50	220/2/50 or 380/4/50	220/2/50 or 380/4/50	220/2/50 or 380/4/50	380/3/50
МИН. ПОТОК	м³/ч	2.4				
МАКС. ПОТОК	м³/ч	15				
РАБОЧЕЕ ДАВЛЕНИЕ	бар	2				
МАКС. ДАВЛЕНИЕ	бар	3				
Ø СОЕДИНЕНИЕ	мм	50/63				
ПОТРЕБЛЯЕМАЯ СИЛА ТОКА (Ампер)	220/2/50	14	27	41	54	-
	380/4/50	5	9	14	18	27
МАССА БРУТТО	кг	4.20				
МАССА НЕТТО	кг	4.80				

## ТЕПЛООБМЕННИКИ ВОДА/ВОДА

New

### Теплообменник EVO

Теплообменник подходит для подогрева воды в бассейнах и SPAS. Теплообмен осуществляется между первичным контуром (теплая зона) и вторичным (холодная зона, которую нужно обогреть).

- Титановый корпус (вторичный, бассейн, вода).
- Катушка из титанового сплава (первичная, вода для котла).
- Первичное рабочее давление 10 бар.
- Вторичное рабочее давление 3 бара.



	Код	Стандартная упаковка	Стандартный вес, кг	Стандартный объем, м <sup>3</sup>	Цена, евро с НДС*
ТТ-20 кВт	71607	1	1.2	-	609,53
ТТ-40 кВт	71608	1	1.7	-	735,29
ТТ-60 кВт	71609	1	1.9	-	894,27
ТТ-105 кВт	71610	1	2.2	-	1458,19
ТТ-140 кВт	71611	1	2.7	-	2055,41
ТТ-210 кВт	71612	1	3.8	-	2411,93
ТТ-300 кВт	71613	1	5.3	-	3420,31
ТТ-450 кВт	71614	1	6.8	-	4671,21

Схема сборки над уровнем воды:



Схема сборки ниже уровня воды:



### ТЕХНИЧЕСКИЕ ХАРАКТЕРИСТИКИ

МОДЕЛЬ		ТТ-20 кВт	ТТ-40 кВт	ТТ-60 кВт	ТТ-105 кВт	ТТ-140 кВт	ТТ-210 кВт	ТТ-300 кВт	ТТ-450 кВт
Код		71607	71608	71609	71610	71611	71612	71613	71614
Мощность (кВт)	90°C	20	40	60	105	140	210	300	450
	60°C	10	20	30	40	60	80	120	210
	45°C	5	10	15	20	30	40	60	100
ОБОГРЕВАТЕЛЬ	м <sup>3</sup> /ч	1.6	2.7	3.1	6.6	7.0	10.0	11.0	16.0
ПОТЕРЯ КОНТУРА НАГРЕВА	бар	0.006	0.024	0.040	0.030	0.040	0.122	0.214	0.470
ПОДКЛЮЧЕНИЕ НАГРЕВАТЕЛЯ	дюйм	G 3/4"			G 1 1/2"				
Объем бассейна	м <sup>3</sup> /ч	11	15	20	23	20	25	20	21
ПОТЕРЯ КОНТУРА БАСЕЙНА	бар	0.119	0.192	0.418	0.293	0.316	0.633	0.596	0.860
ПОДКЛЮЧЕНИЕ К БАСЕЙНУ	дюйм	G 1"		G 1 1/2"					
РАЗМЕРЫ	A (мм)	122			140				
	B (мм)	75	175	225	170	270	420	670	920
	C (мм)	290	390	440	357	457	607	857	1107
	Ø Dz	80			102				
ВЕС	кг	1.2	1.7	1.9	2.2	2.7	3.8	5.3	6.8

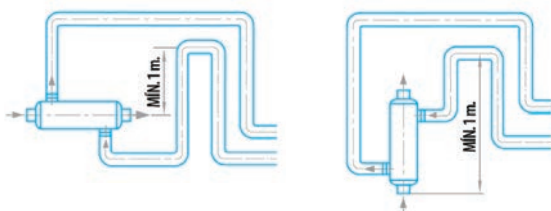
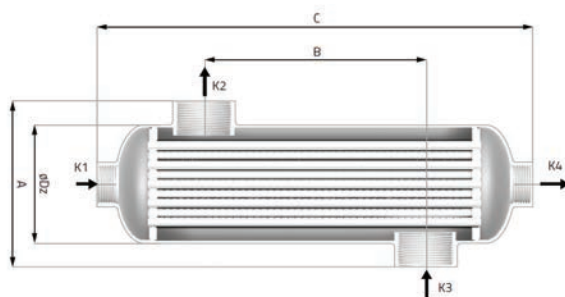
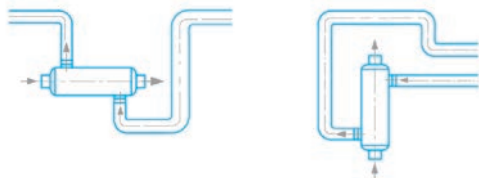
Перед выбором модели теплообменника просим Вас проконсультироваться с инженером. Цифры для настроек мощности рассчитаны для воды в бассейне при 20° С.



## ОСУШИТЕЛИ ВОЗДУХА

### Теплообменник Waterheat



Теплообменник, пригодный для повышения температуры воды плавательных бассейнов и гидромассажных ванн за счет теплообмена между первичным контуром (теплая зона) и вторичным (холодная зона, которую необходимо обогреть).

- Титановый корпус (вторичный контур, вода в бассейне).
- Змеевики, выполненные из титанового сплава (первичная зона, вода из котла).
- Давление первичного контура 10 бар и давление вторичного контура 3 бар.

ТТ-20 кВт  
ТТ-40 кВт  
ТТ-60 кВт  
ТТ-100 кВт  
ТТ-140 кВт  
ТТ-210 кВт  
\*В

Код	Стандартная упаковка	Стандартный вес, кг	Стандартный объем, м <sup>3</sup>	Цена, евро с НДС*
41426	1	1.2	-	609,51
41427	1	1.7	-	735,27
41428	1	2.3	-	894,25
65539	1	5.0	-	1458,15
65540	1	7.0	-	2055,35
65541	1	9.0	-	2411,87

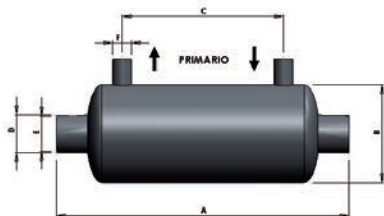

Код	[кВт]		первичный		вторичный		Размеры (мм)					
	90/70°C	60/40°C	м <sup>3</sup> /ч	мкА	м <sup>3</sup> /ч	мкА	A	B	C	D	E	F
41426	20	10	1.6	0.09	10	0.01	293	129	120	55	1 1/2"	3/4"
41427	40	20	2.7	0.14	15	0.01	388	129	215	55	1 1/2"	3/4"
41428	60	30	3	0.17	20	0.01	509	129	336	55	1 1/2"	3/4"
65539	105	52	5	0.2	15	0.02	661	190	430	60	1 1/2"	1"
65540	140	70	2 x 3	0.15	20	0.05	922	190	2 x 235	60	2"	1"
65541	210	105	2 x 5	0.2	25	0.1	1191	190	2 x 430	60	2"	1"

Модели на 140 и 120 кВт имеют 4 первичных соединения.

### ОБОРУДОВАННЫЙ ТЕПЛООБМЕННИК EQUIPPED WATERHEAT



Теплообменник, пригодный для повышения температуры воды плавательных бассейнов и гидромассажных ванн за счет теплообмена между первичным контуром (теплая зона) и вторичным (холодная зона, которую необходимо обогреть).

- Регулятор с управлением вторичным насосом, беспотенциальный контакт и таймер.
- Корпус из АБС пластика.
- Корпус из титана (вторичная зона, вода в бассейне)
- Змеевики, выполненные из титанового сплава (первичная зона, вода из котла).
- Полное оснащение невозвратными клапанами, насосом первичной циркуляции и термостатом управления с погружным датчиком.
- Давление первичного контура 10 бар и давление вторичного контура 3 бар.

#### СОЕДИНЕНИЯ:

- Первичный контур (нагрев): 1"
- Вторичный контур (плавательный бассейн): 50 мм

ТТ-20 кВт  
ТТ-40 кВт  
ТТ-60 кВт  
\*В

Код	Стандартная упаковка	Стандартный вес, кг	Стандартный объем, м <sup>3</sup>	Цена, евро с НДС*
43506	1	-	-	2676,27
43507	1	-	-	2796,1
43508	1	-	-	3393,8

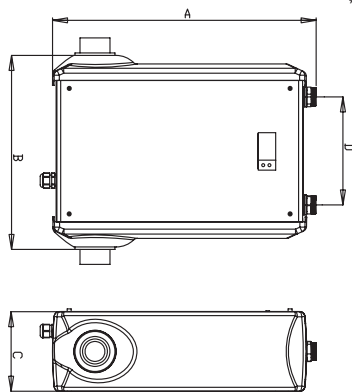

Код	[кВт]		Первичный		Вторичный		Размеры [мм]			
	90/70°C	60/40°C	м <sup>3</sup> /ч	мкА	м <sup>3</sup> /ч	мкА	A	B	C	D
43506	20	10	1.6	0.09	10	0.01	530	395	160	215
43507	40	20	2.7	0.14	15	0.01	530	490	160	225
43508	60	30	3.0	0.17	20	0.01	530	585	160	305

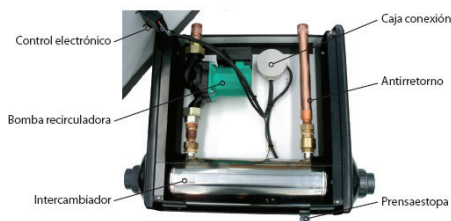

## ОСУШИТЕЛИ ВОЗДУХА



Dehumidifier configurator:  
[www.astralpool.com](http://www.astralpool.com) ->  
 Calculation tools

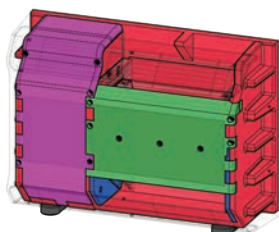
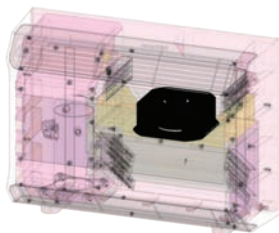
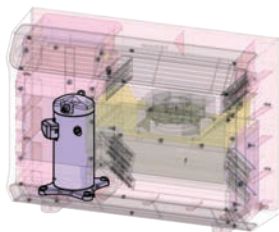
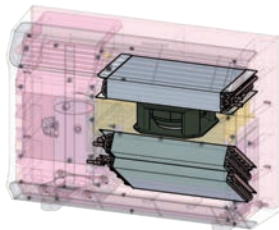
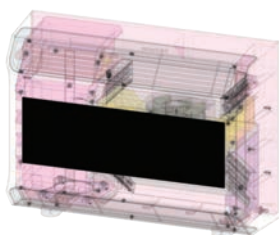

### Осушитель линии CDP 2

New

Новый консольный осушитель линии CDP используется в установках, которым требуется индивидуальный контроль влажности и температуры. Он пользуется преимуществами скрытого нагрева испарения и производительностью самого оборудования при обогреве воздуха в помещениях небольших бассейнов, бытовых бассейнов, раздевалок и ванных комнат.

- Моноблочный агрегат испарения и конденсации, выполненный из медных трубок с оребрением из лакированного алюминия (специальная разработка для коррозионной атмосферы)
- Герметичный компрессор с внутренним механизмом защиты, электронагревателем нижнего лотка и глушителем.
- Контур охлаждения, выполненный из азотсодержащей, дегидратированной, раскисленной меди.
- Отопительная батарея на выбор, электрическая или с горячей водой.

Инновации, которые внедряются на этом оборудовании, включают в себя конструкцию из вспененного полипропилена (ВПП), которая снижает вес и уровень шума.

#### МОНТАЖ И ТЕХНИЧЕСКОЕ ОБСЛУЖИВАНИЕ

- Простой и быстрый монтаж и доступ для обслуживания.
- Внешние разъемы в виде нагрузочных карманов для присоединения манометров коллектора.
- Фильтры и машинное оборудование, простые в чистке.

#### Общие условия эксплуатации

- Температура воздуха при установке: 28°C.
- Влажность: 65%
- Минимальная температура воздуха при установке: 18°C

#### ХАРАКТЕРИСТИКИ

##### С ВНЕШНЕЙ СТОРОНЫ:

- Новый, более привлекательный дизайн, простые и элегантные контуры.
- Новая система крепления к стене делает само крепление более простым и быстрым.
- Новый пользовательский интерфейс, большая видимость и привлекательность.
- Новая лицевая панель, более легкая и простая в установке и демонтаже.
- Новая передняя крышка, способная к модификациям, дизайн которой выбирает заказчик. Фотографическое качество.

##### С ВНУТРЕННЕЙ СТОРОНЫ:

- Перекомпоновка внутренних компонентов для упрощения доступа.
- Компрессоры нового поколения, более надежные и менее шумные.
- Центробежные вентиляторы нового поколения, более надежные и менее шумные.
- Новая модульная внутренняя конструкция, которая делает замену деталей более простой.
- Новая внутренняя конструкция из пластика, которая снижает уровень шума оборудования.

Код	Наименование	Цена, евро с НДС*
65891	CDP-UNE-2 Только осушитель	7249,1
65892	CDP-UNE-3 Только осушитель	7903,01
65893	CDP-UNE-4 Только осушитель	8411,34
65894	CDP-UNE-5 Только осушитель	8537,24
65895	CDP-UNE-2 с аккумулятором нагревателя воды 6 кВт	7423,6
65896	CDP-UNE-3 с аккумулятором нагревателя воды 9 кВт	8092,05
65897	CDP-UNE-4 с аккумулятором нагревателя воды 12 кВт	8600,39
65898	CDP-UNE-5 с аккумулятором нагревателя воды 12 кВт	9255,82
65899	CDP-UNE-2 с электрическим аккумулятором 4 кВт	7520,66
65900	CDP-UNE-3 с электрическим аккумулятором 4 кВт	8197,19
65901	CDP-UNE-4 с электрическим аккумулятором 5 кВт	8705,53
65902	CDP-UNE-5 с электрическим аккумулятором 5 кВт	9125,61

\*В

**ОСУШИТЕЛИ ВОЗДУХА**
**ОСУШИТЕЛЬ ВОЗДУХА CDP LINE 2**

ТЕХНИЧЕСКАЯ ИНФОРМАЦИЯ						
Модели		CDP LINE - 2	CDP LINE - 3	CDP LINE - 4	CDP LINE - 5	
Код	Осушитель воздуха	65891	65892	65893	65894	
	С водяной батареей	65895	65896	65897	65898	
	С электрической батареей	65899	65900	65901	65902	
<b>Мощность осушителя</b>	л/ч	2	3	4	5	
<b>Мощность нагрева</b>	Для водяной батареи, (Вт)	6.000		12.000		
	Для электрической батареи (Вт)	4.000		5.000		
<b>Напряжение</b>	В/Фаза/Гц	230/1+N/50				
<b>Вентилятор</b>	м³/ч	1,100 (Центрифуга)				
<b>Потеря давления (воздух)</b>	Па	80		150		
<b>Корпус</b>	Тип	EPP + Поликарбонат + PMMA				
<b>Охладитель</b>	Тип	R410-A				
<b>Подсоединение по воде</b>	Дюйм	1/2"				
<b>Потеря давления (по воде)</b>	Па	10		60		
<b>Сигнал высокого давления</b>		24 - 18 бар / 350 - 260 psi				
<b>Сигнал низкого давления</b>		0.7 - 2.2 бар / 10 - 32 psi				
<b>Шум</b>	Уровень 1 м	дБ (А)		62		
	Уровень 3 м	дБ (А)		58		
<b>Размеры</b>						
	A (мм)	1.075				
	B (мм)	400				
	C (мм)	770				
<b>ВЕС НЕТТО</b>	Водяная батарея (кг)	74	75	77	80	
	Электрическая батарея (кг)	72	73	75	78	
<b>ВЕС БРУТТО</b>	кг	Дополнительно 7 кг, вес нетто (упаковка)				

Не разрушает озоновый слой

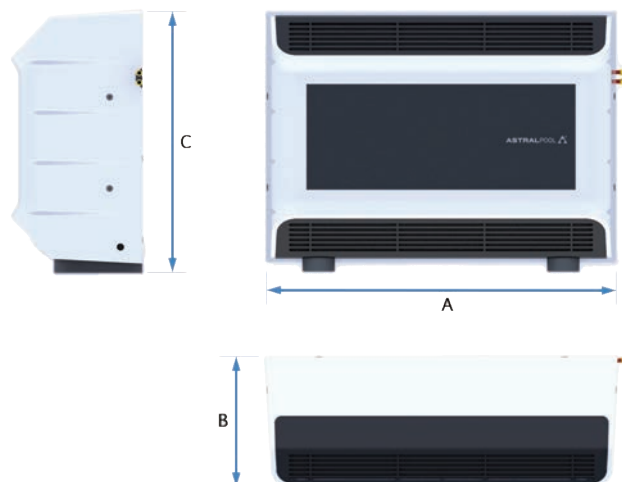

## ПЛАСТИНЧАТЫЕ ТЕПЛООБМЕННИКИ ВОДА/ВОДА

### Etna

- Гофрированные пластины из AISI-316 или титана.
- Прокладки EPDM.
- Корпус из углеродной стали с покрытием из эпоксидной смолы.
- В базовой модели соединения выполнены из нержавеющей стали AISI-316 или полипропилена с прямой резьбой ISO G2.
- В «оборудованных» теплообменниках первичные соединения выполнены из меди, вторичные – из ПВХ.
- В «оборудованных» теплообменниках имеется полное регулирование с возможностью контроля фильтрующего насоса. Двойной дисплей (заданные значения и текущие значения).
- Рециркуляционный насос в первичном контуре поставляется дополнительно.



Базовая модель



Оборудованная модель



Оборудованная модель с регуляционным насосом

Модель	Мощность, Ккал/ч	AISI-316 codes			Titanium codes			Кол-во пластин	Первичный контур			Вторичный контур			Вес не оборудованной модели	Вес оборудованной модели	
		Basic model	Equipped model	Model Eq+B(1)	Basic model	Equipped model	Model Eq+B(1)		м³/ч	Потеря напора, м.в.с.	Соединения	м³/ч	Потеря напора, м.в.с.	Соединения			Нагрузка (А)
ETNA-15 теплообменник вода/вода	15000	67985	68230	68021	67994	68012	68030	5	0.75	0,3	1 1/4"	0.74	0,3	1 1/4"	0.30	16	38+4,5
ETNA-35 теплообменник вода/вода	35000	68223	68004	68022	67995	68013	68031	7	1.55	0,3	1 1/4"	1.52	0,3	1 1/4"	0.40	16	38+4,5
ETNA-50 теплообменник вода/вода	50000	68224	68005	68023	67996	68014	68032	9	2.56	0,3	1 1/4"	2.51	0,3	1 1/4"	0.40	17	39+9
ETNA-60 теплообменник вода/вода	60000	68225	68006	68024	67997	68015	68033	11	3.09	0,3	1 1/4"	3.03	0,3	1 1/4"	0.85	17	39+9
ETNA-90 теплообменник вода/вода	90000	67989	68007	68025	67998	68016	68034	15	4.64	0,3	1 1/4"	4.55	0,3	1 1/4"	1.4	18	40+9
ETNA-120 теплообменник вода/вода	120000	67990	68008	68026	68226	68017	68035	19	6.19	0,3	1 1/4"	6.07	0,3	1 1/4"	1.45	19	41+15
ETNA-150 теплообменник вода/вода	150000	67991	68009	68027	68227	68018	68036	23	7.71	0,3	1 1/4"	7.56	0,3	1 1/4"	1.45	20	42+15
ETNA-180 теплообменник вода/вода	180000	67992	68010	68028	68228	68019	68037	29	9.23	0,3	1 1/4"	9.06	0,3	1 1/4"	1.45	21	43+15
ETNA-200 теплообменник вода/вода	200000	67993	68011	68029	68229	68020	68038	31	10.3	0,3	1 1/4"	10.1	0,3	1 1/4"	1.5	22	44+15
ETNA-250 теплообменник вода/вода	250000	32550	32563	32576	33137	33155	33173	15	12.86	0,3	2 1/2"	12.61	0,3	2 1/2"	1.6	102	128+17
ETNA-300 теплообменник вода/вода	300000	32552	32565	32578	33139	33157	33175	17	15.42	0,3	2 1/2"	15.13	0,3	2 1/2"	1.7	103	129+17
ETNA-350 теплообменник вода/вода	350000	32553	32566	32579	33140	33158	33176	21	17.98	0,3	2 1/2"	17.64	0,3	2 1/2"	1.7	107	133+20
ETNA-400 теплообменник вода/вода	400000	33114	33119	33124	33141	33159	33177	23	20.55	0,3	2 1/2"	20.13	0,3	2 1/2"	1.7	108	134+20
ETNA-460 теплообменник вода/вода	460000	33115	33120	33125	69796	33160	33178	27	23.64	0,3	2 1/2"	23.19	0,3	2 1/2"	2.45	112	138+22
ETNA-500 теплообменник вода/вода	500000	32554	32567	32580	69797	33161	33179	29	25.67	0,3	2 1/2"	25.18	0,3	2 1/2"	2.45	113	139+22
ETNA-580 теплообменник вода/вода	580000	33116	33121	33126	69798	33162	33180	33	29.83	0,3	2 1/2"	29.26	0,3	2 1/2"	2.45	117	143+24

ПЛАСТИНЧАТЫЕ ТЕПЛОБМЕННИКИ ВОДА/ВОДА

Etna

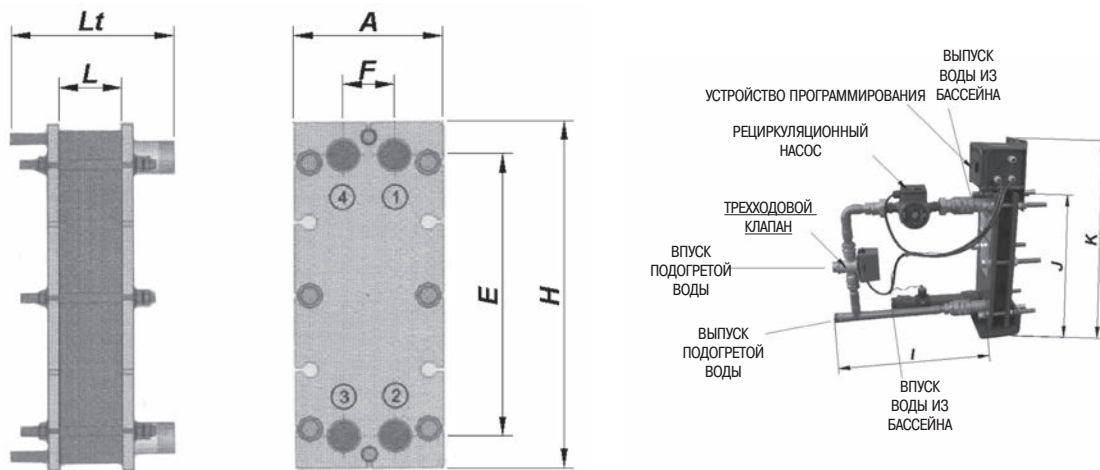

Модель	Размеры (мм)									
	H	A	E	F	Lt	L	I	J	K	
<b>Базовая модель</b>										
15-270	460	200	357	60	220 370	количество пластин X 2.9 + 3	-	-	-	
300-580	745	310	603	124	630	количество пластин 3.42 + 3.5	-	-	-	

Модели с INT-35 по INT-270

Модели с INT-300 по INT-580

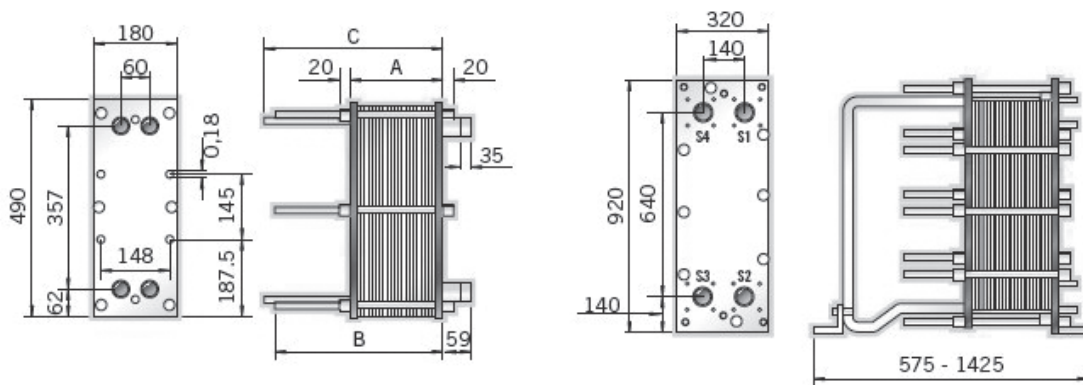

Модель	Размеры (мм)									
	H	A	E	F	Lt	L	I	J	K	
<b>Оборудованная модель / Оборудованная модель с рециркуляционным насосом</b>										
15-270	460	200	357	60	220 370	количество пластин 2.9 + 3	540	H+10	620	
300-580	745	310	603	124	630	количество пластин 3.42 + 3.5	540	H+10	905	

## ПЛАСТИНЧАТЫЕ ТЕПЛООБМЕННИКИ ВОДА/ВОДА

Etna

Код AISI-316	Описание Пластинчатый теплообменник	Код Титановый	Цена, евро с НДС*
<b>Базовая модель</b>			
67985	INT-15 ПЛАСТИНЧАТЫЙ ТЕПЛООБМЕННИК ВОДА/ВОДА	67994	927,75/1391,05
68223	INT-35 ПЛАСТИНЧАТЫЙ ТЕПЛООБМЕННИК ВОДА/ВОДА	67995	985,21/1561,77
68224	INT-50 ПЛАСТИНЧАТЫЙ ТЕПЛООБМЕННИК ВОДА/ВОДА	67996	1133,66/2556,86
68225	INT-60 ПЛАСТИНЧАТЫЙ ТЕПЛООБМЕННИК ВОДА/ВОДА	67997	1207,37/2558,23
67989	INT-90 ПЛАСТИНЧАТЫЙ ТЕПЛООБМЕННИК ВОДА/ВОДА	67998	1431,05/3386,91
67990	INT-120 ПЛАСТИНЧАТЫЙ ТЕПЛООБМЕННИК ВОДА/ВОДА	68226	1581,02/4045,95
67991	INT-150 ПЛАСТИНЧАТЫЙ ТЕПЛООБМЕННИК ВОДА/ВОДА	68227	1654,73/5099,42
67992	INT-180 ПЛАСТИНЧАТЫЙ ТЕПЛООБМЕННИК ВОДА/ВОДА	68228	по запросу/6230,89
67993	INT-200 ПЛАСТИНЧАТЫЙ ТЕПЛООБМЕННИК ВОДА/ВОДА	68229	по запросу/по запросу
32550	INT-250 ПЛАСТИНЧАТЫЙ ТЕПЛООБМЕННИК ВОДА/ВОДА	33137	2778,24/6769,2
32552	INT-300 ПЛАСТИНЧАТЫЙ ТЕПЛООБМЕННИК ВОДА/ВОДА	33139	2907,86/7199,31
32553	INT-350 ПЛАСТИНЧАТЫЙ ТЕПЛООБМЕННИК ВОДА/ВОДА	33140	3200,89/8168,26
33114	INT-400 ПЛАСТИНЧАТЫЙ ТЕПЛООБМЕННИК ВОДА/ВОДА	33141	3377,8/8782,11
33115	INT-460 ПЛАСТИНЧАТЫЙ ТЕПЛООБМЕННИК ВОДА/ВОДА	69796	3475,68/по запросу
32554	INT-500 ПЛАСТИНЧАТЫЙ ТЕПЛООБМЕННИК ВОДА/ВОДА	69797	3672,92/по запросу
33116	INT-580 ПЛАСТИНЧАТЫЙ ТЕПЛООБМЕННИК ВОДА/ВОДА	69798	3943,2/по запросу
<b>Оборудованная модель</b>			
68230	INT-15 ОБОРУДОВАННЫЙ ПЛАСТИНЧАТЫЙ ТЕПЛООБМЕННИК ВОДА/ВОДА	68012	2426,18 /2655,25
68004	INT-35 ОБОРУДОВАННЫЙ ПЛАСТИНЧАТЫЙ ТЕПЛООБМЕННИК ВОДА/ВОДА	68013	2706,55/2880,7
68005	INT-50 ОБОРУДОВАННЫЙ ПЛАСТИНЧАТЫЙ ТЕПЛООБМЕННИК ВОДА/ВОДА	68014	2915,45/3561,77
68006	INT-60 ОБОРУДОВАННЫЙ ПЛАСТИНЧАТЫЙ ТЕПЛООБМЕННИК ВОДА/ВОДА	68015	2990,64/3837,07
68007	INT-90 ОБОРУДОВАННЫЙ ПЛАСТИНЧАТЫЙ ТЕПЛООБМЕННИК ВОДА/ВОДА	68016	3137,84/4284,33
68008	INT-120 ОБОРУДОВАННЫЙ ПЛАСТИНЧАТЫЙ ТЕПЛООБМЕННИК ВОДА/ВОДА	68017	3540,52/5390,68
68009	INT-150 ОБОРУДОВАННЫЙ ПЛАСТИНЧАТЫЙ ТЕПЛООБМЕННИК ВОДА/ВОДА	68018	3615,88/6231,42
68010	INT-180 ОБОРУДОВАННЫЙ ПЛАСТИНЧАТЫЙ ТЕПЛООБМЕННИК ВОДА/ВОДА	68019	4083,65/8335,14
68011	INT-200 ОБОРУДОВАННЫЙ ПЛАСТИНЧАТЫЙ ТЕПЛООБМЕННИК ВОДА/ВОДА	68020	4190,20/8609,43
32563	INT-250 ОБОРУДОВАННЫЙ ПЛАСТИНЧАТЫЙ ТЕПЛООБМЕННИК ВОДА/ВОДА	33155	5121,83/9338,16
32565	INT-300 ОБОРУДОВАННЫЙ ПЛАСТИНЧАТЫЙ ТЕПЛООБМЕННИК ВОДА/ВОДА	33157	5491,01/9910,69
32566	INT-350 ОБОРУДОВАННЫЙ ПЛАСТИНЧАТЫЙ ТЕПЛООБМЕННИК ВОДА/ВОДА	33158	5872,62/10756,51
33119	INT-400 ОБОРУДОВАННЫЙ ПЛАСТИНЧАТЫЙ ТЕПЛООБМЕННИК ВОДА/ВОДА	33159	6056,15/11576,48
33120	INT-460 ОБОРУДОВАННЫЙ ПЛАСТИНЧАТЫЙ ТЕПЛООБМЕННИК ВОДА/ВОДА	33160	6179,33/12190,34
32567	INT-500 ОБОРУДОВАННЫЙ ПЛАСТИНЧАТЫЙ ТЕПЛООБМЕННИК ВОДА/ВОДА	33161	6215,65/12509,11
33121	INT-580 ОБОРУДОВАННЫЙ ПЛАСТИНЧАТЫЙ ТЕПЛООБМЕННИК ВОДА/ВОДА	33162	7313,32/14645,74
<b>Оборудованная модель + рециркуляционный насос</b>			
68021	ОБОРУДОВАННЫЙ ПЛАСТИНЧАТЫЙ ТЕПЛООБМЕННИК ВОДА/ВОДА + РЕЦ. НАСОС INT-15	68030	3464,97/3840,3
68022	ОБОРУДОВАННЫЙ ПЛАСТИНЧАТЫЙ ТЕПЛООБМЕННИК ВОДА/ВОДА + РЕЦ. НАСОС INT-35	68031	3618,27/4184,73
68023	ОБОРУДОВАННЫЙ ПЛАСТИНЧАТЫЙ ТЕПЛООБМЕННИК ВОДА/ВОДА + РЕЦ. НАСОС INT-50	68032	4623,16/5411,71
68024	ОБОРУДОВАННЫЙ ПЛАСТИНЧАТЫЙ ТЕПЛООБМЕННИК ВОДА/ВОДА + РЕЦ. НАСОС INT-60	68033	4652,26/5629,64
68025	ОБОРУДОВАННЫЙ ПЛАСТИНЧАТЫЙ ТЕПЛООБМЕННИК ВОДА/ВОДА + РЕЦ. НАСОС INT-90	68034	5348,75/6400,94
68026	ОБОРУДОВАННЫЙ ПЛАСТИНЧАТЫЙ ТЕПЛООБМЕННИК ВОДА/ВОДА + РЕЦ. НАСОС INT-120	68035	5478,87/7306,16
68027	ОБОРУДОВАННЫЙ ПЛАСТИНЧАТЫЙ ТЕПЛООБМЕННИК ВОДА/ВОДА + РЕЦ. НАСОС INT-150	68036	6616,09/9019,13
68028	ОБОРУДОВАННЫЙ ПЛАСТИНЧАТЫЙ ТЕПЛООБМЕННИК ВОДА/ВОДА + РЕЦ. НАСОС INT-180	68037	7009,56/9694,2
68029	ОБОРУДОВАННЫЙ ПЛАСТИНЧАТЫЙ ТЕПЛООБМЕННИК ВОДА/ВОДА + РЕЦ. НАСОС INT-200	68038	7134,78/10114,71
32576	ОБОРУДОВАННЫЙ ПЛАСТИНЧАТЫЙ ТЕПЛООБМЕННИК ВОДА/ВОДА + РЕЦ. НАСОС INT-250	33173	9751,15/13691,16
32578	ОБОРУДОВАННЫЙ ПЛАСТИНЧАТЫЙ ТЕПЛООБМЕННИК ВОДА/ВОДА + РЕЦ. НАСОС INT-300	33175	10057,19/13912,94
32579	ОБОРУДОВАННЫЙ ПЛАСТИНЧАТЫЙ ТЕПЛООБМЕННИК ВОДА/ВОДА + РЕЦ. НАСОС INT-350	33176	10554,68/16096,78
33124	ОБОРУДОВАННЫЙ ПЛАСТИНЧАТЫЙ ТЕПЛООБМЕННИК ВОДА/ВОДА + РЕЦ. НАСОС INT-400	33177	11282,85/16800,91
33125	ОБОРУДОВАННЫЙ ПЛАСТИНЧАТЫЙ ТЕПЛООБМЕННИК ВОДА/ВОДА + РЕЦ. НАСОС INT-460	33178	12584,84/17505,03
33580	ОБОРУДОВАННЫЙ ПЛАСТИНЧАТЫЙ ТЕПЛООБМЕННИК ВОДА/ВОДА + РЕЦ. НАСОС INT-500	33179	12812,5/18209,16
33126	ОБОРУДОВАННЫЙ ПЛАСТИНЧАТЫЙ ТЕПЛООБМЕННИК ВОДА/ВОДА + РЕЦ. НАСОС INT-580	33180	13290,45/21076,34

\*В

